



INSTALLATION OCH ANVÄNDARMANUAL

DK-SE-DE-EN

Tack för att du har valt Inverter värmepump.

Den här manualen ger dig nödvändig information för optimal användning och underhåll, läs den noggrant och behåll den för framtida användning.

Sammanfattning

För användare s.1-s.9

1. Allmän information:.....	- 3 -
1.1. Innehåll:	- 3 -
1.2. Driftförhållanden och räckvidd:.....	- 3 -
1.3. Fördelar med olika lägen:	- 3 -
1.4. Påminnelse:.....	- 4 -
2. Drift.....	- 6 -
2.1. Notis före användning	- 6 -
2.2. Driftinstruktioner	- 6 -
2.3. Dagligt underhåll och vinteranpassning.....	- 8 -
3. Teknisk specifikation	- 9 -

För installatörer och professionella..... s.10-s.24

1. Transport.....	- 10 -
1.1. Vid förvaring eller flytt av värmepumpen, bör den hållas upprätt.....	- 10 -
2. Installation och underhåll.....	- 10 -
2.1 Notis före installation:	- 10 -
2.2. Installationsinstruktion	- 11 -
2.3. Test efter installation	- 14 -
2.4. Underhåll och vinteranpassning	- 14 -
3. Felsökning efter vanliga fel	- 15 -
4. Felkod	- 16 -
5. WIFI-INSTÄLLNING.....	- 19 -



Varning:

- a. Läs följande tips innan installation, användning och underhåll.
- b. Installation, borttagning och underhåll måste utföras av professionell personal i enlighet med instruktionerna.
- c. Gasläckagetest måste göras före och efter installationen.

1. Användning

- a. Det måste installeras eller tas bort av proffs, och det är förbjudet att demontera och montera igen utan tillstånd.
- b. Placera inte hinder framför värmepumpens luftinlopp och utlopp.**

2. Installation

- a. Denna produkt måste hållas borta från alla eldkällor.

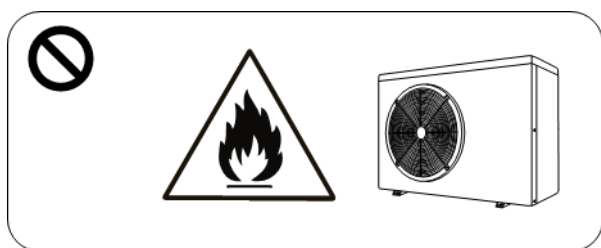

- b. Installationen får inte göras i en stängd miljö eller inomhus och måste hållas väl ventilerad.

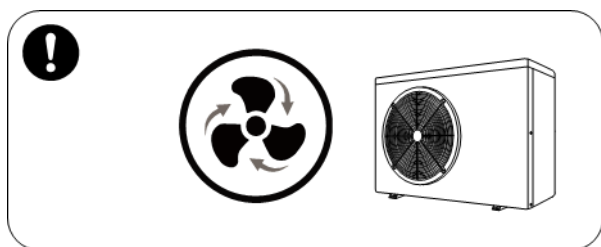

- c. Rengör helt innan svetsning, fältsvetsning är inte tillåtet, svetsningen får endast utföras av professionell personal.

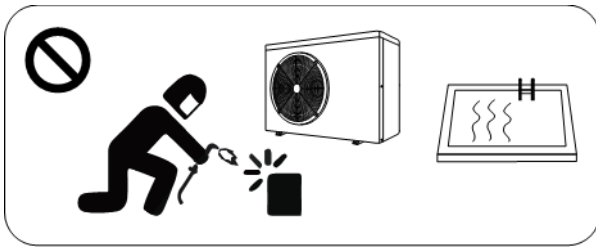

d. Installationen måste stoppas om gasläckage sker, och enheten måste återlämnas till ett professionellt underhållscenter.

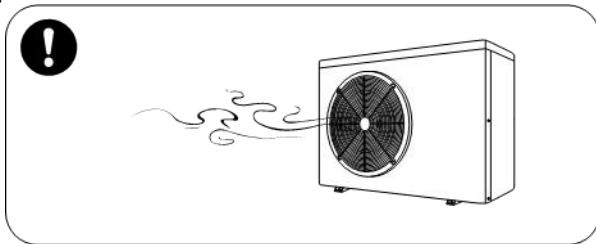

3. Transport och lagring

- Tätning är inte tillåten under transport
- Transport av gods med konstant hastighet behövs för att undvika plötslig acceleration eller plötslig bromsning för att minska kollisionen av varor.
- Enheten får inte förvaras i närheten av brandkällor.
- Lagringsplatsen måste vara ljus, bred, öppen och god ventilation, ventilationsutrustning krävs.

4. Underhållsmeddelande

- Om underhåll eller skrotning krävs, kontakta ett auktoriserat servicecenter i närheten
- Kvalifikationskrav
Alla operatörer som kasserar gas måste vara kvalificerade genom giltig certifiering som utfärdats av professionella byrå.
Vänligen uppfylla kraven från tillverkaren vid underhåll eller påfyllning av gas. se den tekniska servicemanualen.

> 1. Allmän information:

1.1. Innehåll:

Efter uppäckning, kontrollera om du har följande delar.

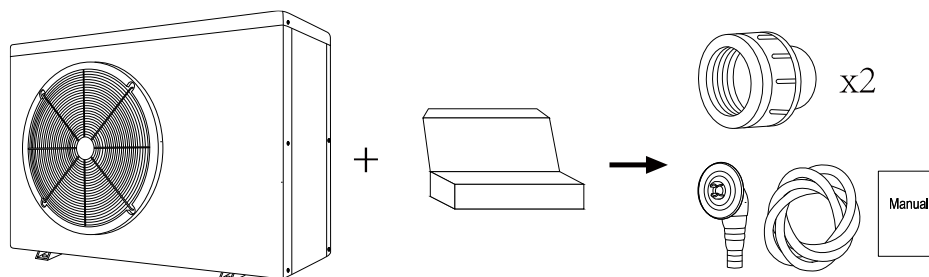

1.2. Driftförhållanden och räckvidd:

DELAR		RÄCKVIDD
Drifträckvidd	Lufttemp	-7°C ~ 43°C
Temperaturinställning	Värme	18°C ~ 40°C

Värmepumpen fungerar bäst i drifträckvidden Luft 15°C ~ 25°C

1.3. Fördelar med olika lägen:

Värmepumpen har två lägen: Smart och Silence. De har olika fördelar under olika förhållanden

LÄGE	REKOMMENDATION	FÖRDELAR
	Smart läge Använd som standard	Värmekapacitet: 20% till 100% kapacitet Intelligent optimering Snabb uppvärmning
	Tyst läge (Silence) Används när man önskar tystare gång.	Värmekapacitet: 20% till 80% kapacitet Ljudnivå: 3dB (A) lägre än Smart-läget.

1.4. Påminnelse:

 Den här värmepumpen har en Power-off minnesfunktion. När strömmen kommer tillbaka startas pumpen igen automatiskt.

1.4.1. Värmepumpen kan endast användas för att värma upp poolvatten. Den kan **ALDRIG** användas för att värma upp lättantändlig eller grumlig vätska.

1.4.2. Lyft inte vattenföreningen när du flyttar värmepumpen eftersom värmeväxlaren i titan som finns inuti värmepumpen kommer skadas.

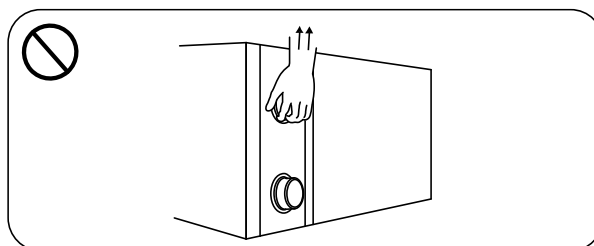

1.4.3. Täck inte för in- och utgångarna för luft i värmepumpen.

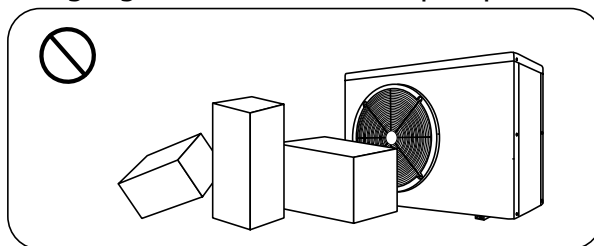

1.4.4. Lägg inte något i in- eller utgångar, då kommer värmepumpens effektivitet minska eller avstanna helt.

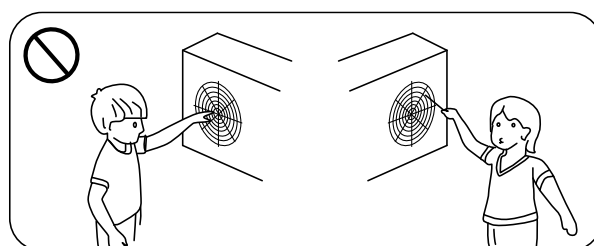

1.4.5. Använd eller förvara inte brännbara gaser eller vätskor såsom förtunningsmedel, målarfärg och bränslen i närheten av pumpen för att undvika brand.

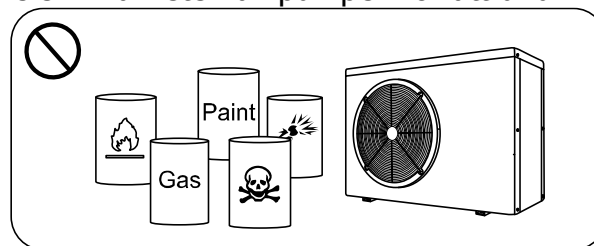

1.4.6. Om något onormalt har hänt, t.ex. onormala läten, dofter, rök eller el-läckage. Stäng av huvudströmmen direkt och kontakta din lokala återförsäljare. Försök inte att laga värmepumpen själv.

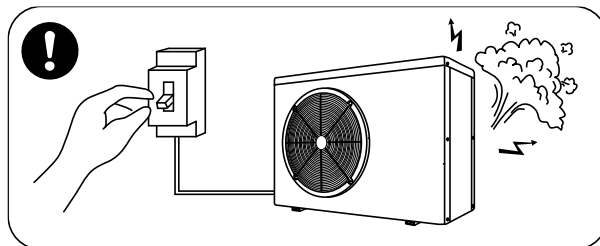

1.4.7. Huvudströmbrytaren bör vara utom räckhåll för barn.

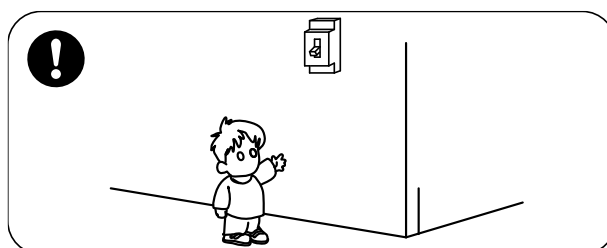

1.4.8. Stäng av elen till pumpen vid blixtväder.

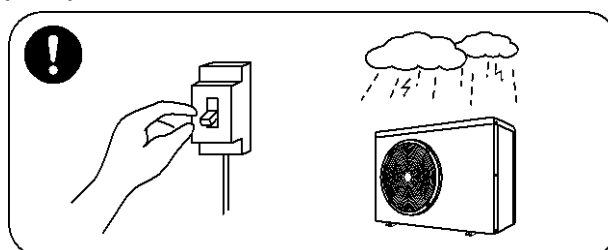

1.4.9. Notera att följande koder inte indikerar fel.

	KODER
Inget vattenflöde	E3
Påminnelse om frostskydd	Ed
Utom räckhåll för drifsträckvidden	Eb
Otillräckligt vattenflöde / pumpen är blockerad	E6
Onormalt strömflöde	E5





> 2. Drift

2.1. Notis före användning

- ① För längre livslängd, se till att poolpumpen slås på innan värmepumpen slås på och att poolpumpen slås av efter värmepumpen slås av.
- ② Kontrollera att vattenrören inte läcker, lås sedan upp skärmen och tryck på  för att slå på värmepumpen.

2.2. Driftinstruktioner



SYMBOL	STÅR FÖR	FUNKTION
	PÅ/AV	1. Värmepump På/Av 2. Wifi-inställning
	Lås upp	Håll nedtryckt i 3 sekunder för att låsa upp/låsa skärmen
	Varvtal	Välj lägena Smart/Silence
	Upp/Ned	Justera inställd temperatur.

Anm.:

① Skärmlås:

- a. Om skärmen inte används på 30 sekunder aktiveras skärmlåset.

b. När värmepumpen är avstängd är skärmen mörk och visar "0%".





c. Håll  nedtryckt i 3 sekunder för att låsa och släcka skärmen

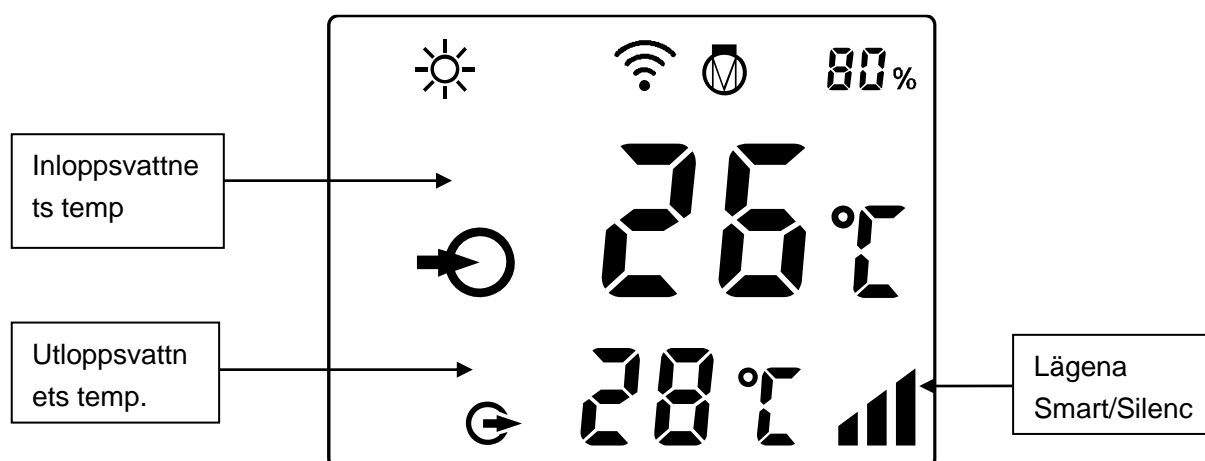

② Låsa upp skärmen:



a. Håll  nedtryckt i 3 sekunder för att låsa upp och tända skärmen.

b. Skärmmknapparna aktiveras först när skärmen är upplåst.





	Värme
	Kompressor
80%	Uppvärmningskapacitet i procent
	WiFi-anslutning
	Inloppsvattnets temp.
	Utloppsvattnets temp.

1. Slå på strömmen: Tryck på  i 3 sekunder för att tända skärmen. Tryck sedan på  för att slå på värmepumpen.

2. Justera inställd temperatur: När skärmen är upplåst trycker du på  eller  för att visa eller justera den inställda temperaturen.



3. Val av lägena Smart/Silence:





① Smart-läget aktiveras som standard när värmepumpen är påslagen, och på skärmen visas .

② Tryck på  för att välja Silence-läget, och på skärmen visas då .

(Förslag: välj Smart-läget för initial uppvärmning.)

4. Avfrostning

a. Automatisk avfrostning: När värmepumpen avfrostar blinkar . När avfrostningen är klar slutar  att blinka.

b. Manuell avfrostning När värmepumpen värmer upp trycker du samtidigt på  och  i 5 sekunder för att starta manuell avfrostning.  blinkar då. När avfrostningen är klar slutar  att blinka.

(Anm.: De manuella avfrostningsintervallen ska vara mer än 30 minuter och kompressorn ska köras i mer än 10 minuter.)

2.3. Dagligt underhåll och vinteranpassning

2.3.1. Dagligt underhåll

 Glöm inte att stänga av strömmen till värmepumpen

- ① Rengör förångaren med rengöringsmedel eller rent vatten. Använd ALDRIG bensin, förtunningsmedel eller liknande bränslen.
- ② Kontrollera skruvar, kablar och kopplingar regelbundet.

2.3.2. Vinteranpassning

Under vintersäsongen när du inte simmar, stäng av elförsörjningen och töm vattnet från värmepumpen. När du använder värmepumpen under 2°C, försäkra att det alltid finns ett vattenflöde.

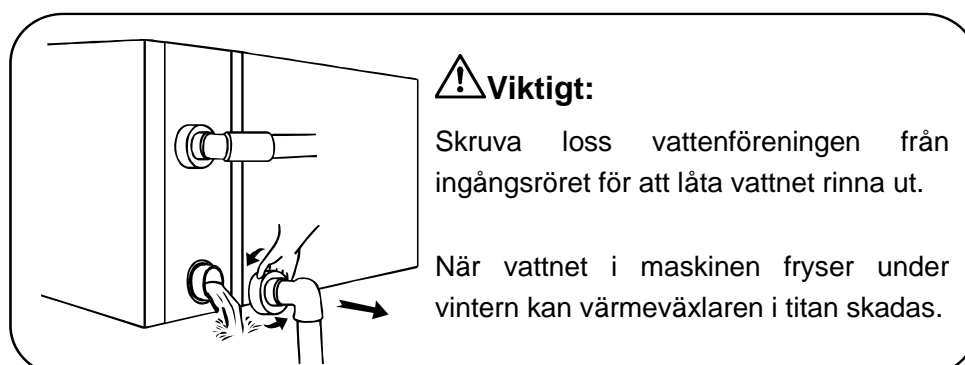

> 3. Teknisk specifikation

Model	34-180160	34-180161	34-180162	34-180163	34-180164	34-180165	34-180166
Rek. poolvolym (m ³)	20~40	25~45	30~55	35~65	40~75	65~120	90~160
Drifttemp, luft (°C)	-7~43						
Drifttillstånd: Luft 26°C, vatten 26°C, fukt 80%							
Värme kapacitet (kW)	8.4	10.3	12.8	15.0	17.3	27.0	35.6
C.O.P	14.1~7.0	14.5~6.9	15.0~7.4	15.5~6.7	14.8~5.9	14.5~6.2	14.6~5.5
C.O.P vid 50 % kapacitet	10.3	10.4	11.0	10.9	10.5	10.8	10.3
Drifttillstånd: Luft 15°C, vatten 26°C, fukt 70%							
Värme kapacitet (kW)	6.1	7.1	8.3	10.5	11.4	18.0	24.0
C.O.P	7.0~4.8	7.3~4.6	7.7~4.8	7.8~4.6	7.5~4.3	7.6~4.5	7.7~4.5
C.O.P vid 50 % kapacitet	6.3	6.4	6.8	6.6	6.1	6.5	6.8
Nominell ineffekt kW) vid 15 °C lufttemp.	0.17~1.2	0.19~1.5	0.22~1.73	0.27~2.2	0.3~2.6	0.53~3.9	0.62~5.2
Nominell ingångsström (A) vid 15 °C lufttemp.	0.74~5.2	0.83~6.5	0.96~7.52	1.17~9.6	1.3~11.3	0.76~5.6	0.89~7.4
Strömförsörjning	230V/1 Ph/50Hz					400V/3 Ph/50Hz	
Rek. vattenflöde (m ³ /h)	2~4	3~4	4~6	5~7	6.5~8.5	10~12	12~18
Ljudtryck 1m dB(A)	38.8~48.2	38.6~49.9	42.1~50.7	41.3~54.0	43.1~53.8	43.5~54.9	42.6~54.7
Ljudtryck 10m dB(A)	18.8~28.2	18.6~29.9	22.1~30.7	21.3~34.0	23.1~33.8	23.5~34.9	22.6~34.7
Vattenrör, in-ut spec. (mm)	50						
Nettodimension LxWxH (mm)	961×340× 658	961×340× 658	961×340× 658	961×340× 658	961×420× 658	1092×420× 958	1161×530× 958
Nettovikt (kg)	45	49	50	52	63	93	120

1. Värdena indikerade gäller under idealiska förhållanden: Poolen är täck med en isothermisk presenning, filtreringssystemet är igång minst 15 om dagen
2. Relaterade parametrar gäller under periodisk justering för teknisk förbättring utan förvarning. För detaljer, se namnplåten.

> 1. Transport

1.1. Vid förvaring eller flytt av värmepumpen, bör den hållas upprätt.

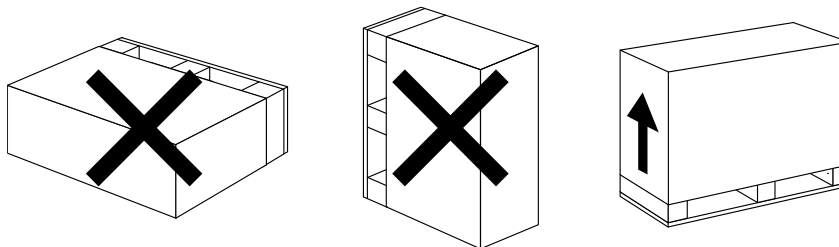

1.2. Vid flytt av värmepumpen ska inte vattenföreningen lyftas, då värmeväxlaren i titan som finns inuti värmepumpen kan skadas.

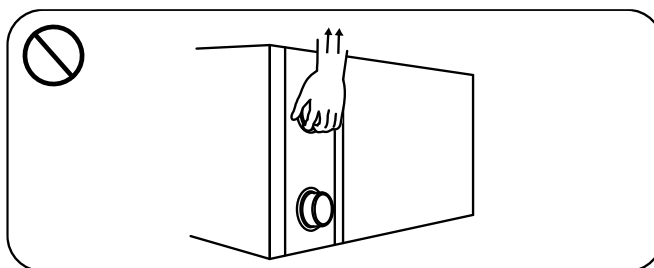

> 2. Installation och underhåll

 Värmepumpen måste installeras av ett professionellt team. Användarna är inte kvalificerade att installera den själva, om det sker kan värmepumpen skadas och bli en risk för användarnas säkerhet.

2.1 Notis före installation :

2.1.1. Vattenföreningarna för ingång- och utgång kan inte bära vikten av mjuka rör. Värmepumpen måste kopplas ihop med hårda rör!

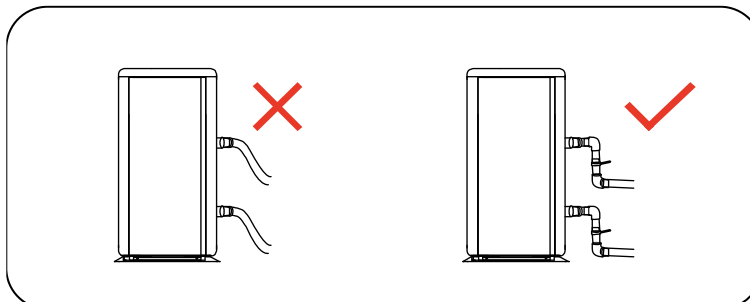

2.1.2. För att garantera värmeeffektiviteten bör rörlängden vara $\leq 10\text{m}$ mellan poolen och

värmepumpen.

2.2. Installationsinstruktion

2.2.1. Plats och storlek

 Värmepumpen bör installeras på en plats med bra ventilation

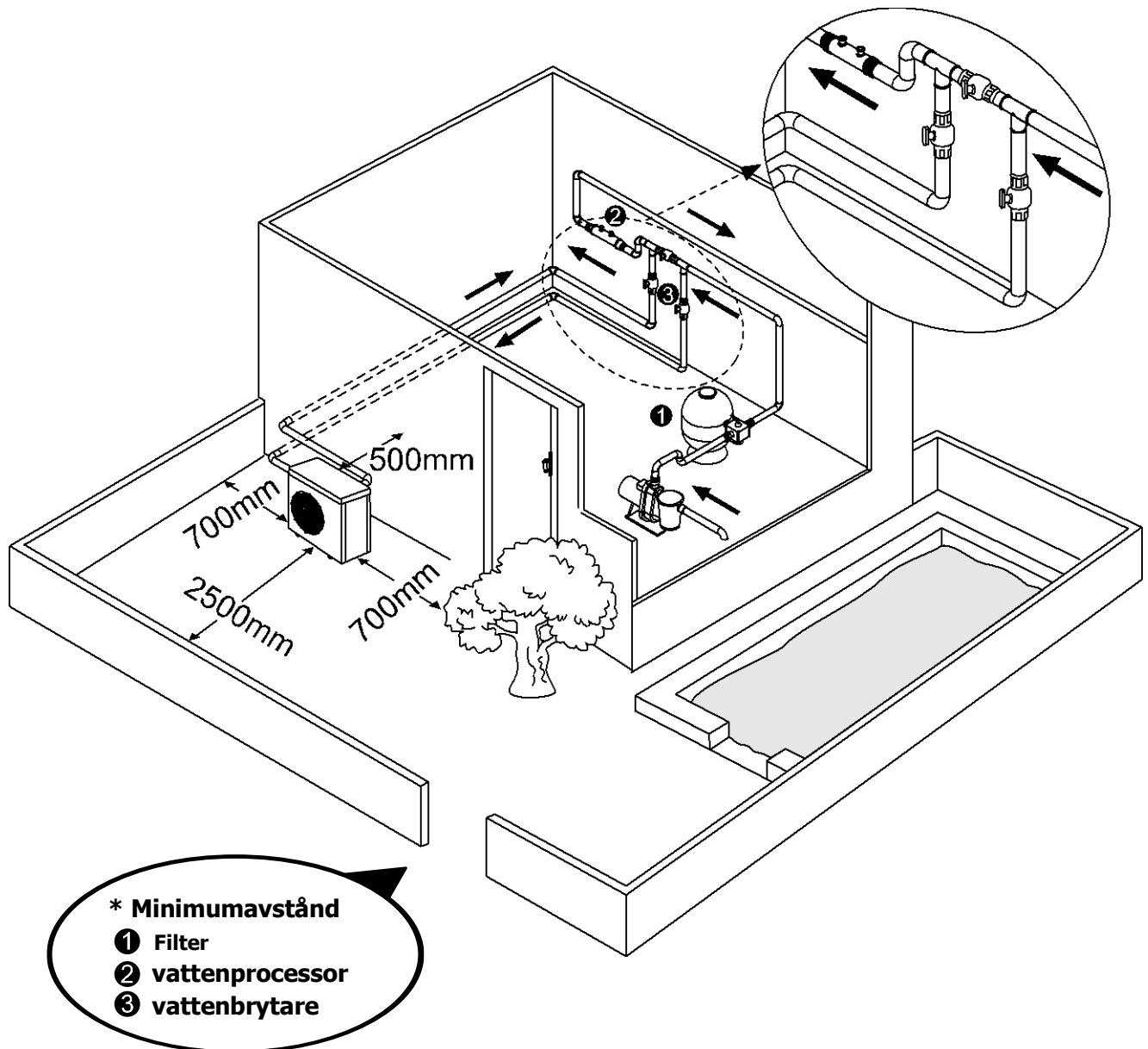

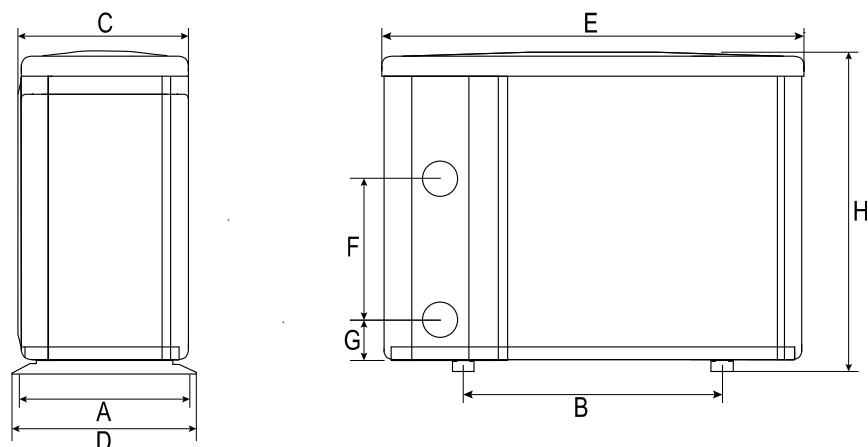

	Storlek =MM	A	B	C	D	E	F	G	H
MODEL	34-180160	315	590	312	340	961	250	74	658
	34-180161	315	590	312	340	961	290	74	658
	34-180162	315	590	312	340	961	280	74	658
	34-180163	315	590	312	340	961	340	74	658
	34-180164	395	590	392	420	961	390	74	658
	34-180165	395	720	392	420	1092	620	74	958
	34-180166	505	790	496	530	1161	650	74	958

※ **Datan ovan kan ändras utan förvarning.**

2.2.2. Installation av värmepump.

- ① Ramen måste fästas med bultar (M10) till betonggrund eller vinkeljärn. Betonggrunden måste bara solid; vinkeljärnen måste vara tillräckligt starka och behandlade med antirost;
- ② Värmepumpen behöver en vattenpump (föres av användaren). Rekommenderat pumpspecifikationsflöde: se Teknisk parameter, max. lyft $\geq 10\text{m}$
- ③ När värmepumpen är igång kommer kondenserat vatten släppas ut från botten, var uppmärksam. Sätt in ett avrinningsrör (accessoar) i hålet och kläm åt ordentligt, koppla sedan in ett rör för att dränera kondensvattnet.

2.2.3. Ledningar, skydd av enheter & kabelspecifikation

- ① Koppla till lämplig elförsörjning. Volttalet bör stämma överens med produkternas märkspänning.
- ② Jorda värmepumpen.
- ③ Ledningarna måste kopplas samman av en proffstekniker enligt elschemat.
- ④ Ställ in brytaren eller säkringen enligt den lokala koden (driftström för läckage $\leq 30\text{mA}$).
- ⑤ Utläggningen av elkabeln och signalkabeln bör vara ordnar och kablarna ska inte påverka varandra.



1. Elschema

A. För strömförsörjning: 230V 50Hz

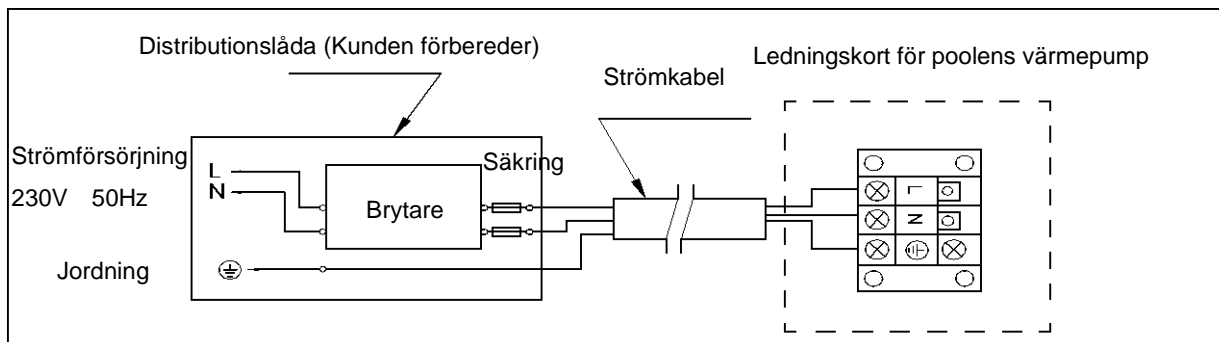

B. För strömförsörjning: 400V 50Hz

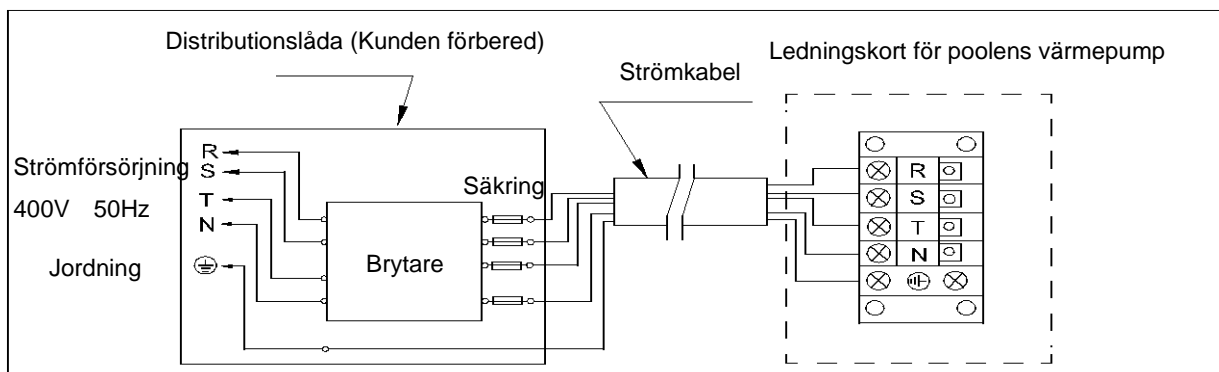

Notera:



Måste vara hårdkopplad , ingen plugg tillåten

- För säker användning under vintern rekommenderas användning av värmeprioriteringsfunktionen.
- För detaljerat elschema, se bilaga 1.



2. Alternativ för skydd av enheter & kabelspecifikation

MODEL		34-180160	34-180161	34-180162	34-180163	34-180164	34-180165	34-180166
Breaker	Nominell ström A	10.5	12.0	14.5	16.5	18.0	9.0	12.0
	Nominell märkfelsström mA	30	30	30	30	30	30	30
Säkring A		10.5	12.0	14.5	16.5	18.0	9.0	12.0
Strömkabel (mm ²)		3x2.5	3x2.5	3x2.5	3x2.5	3x4	5x2.5	5x2.5
Signalkabel (mm ²)		3x0.5	3x0.5	3x0.5	3x0.5	3x0.5	3x0.5	3x0.5

NOTERA: Datan ovan är anpassad för strömkabel ≤ 10m. Om strömkabeln är > 10m måste kabeldiametern ökas. Signalkabeln kan förlängas till max 50m.

2.3. Test efter installation

⚠ Kontrollera alla ledningar före start av värmepumpen.

2.3.1. Inspektion före användning

- ① Kontrollera installationen av hela värmepumpen och rörkopplingar enligt rörledningsritningen;
- ② Kontrollera de elektriska ledningarna enligt elschemat och jordningskopplingen;
- ③ Försäkra att huvudströmmen är inkopplad ordentligt;
- ④ Kontrollera om det finns några saker framför in- och utgångarna för luften till värmepumpen

2.3.2. Test

- ① Användaren rekommenderas starta vattenpumpen före värmepumpen och stänga värmepumpen före vattenpumpen för en lång livscykel.
- ② Användaren bör starta vattenpumpen och kontrollera om det har läckt vatten; Starta och tryck på ON/OFF-knappen på värmepumpen, ställ in önskad temperatur i termostaten.
- ③ För att skydda värmepumpen är den utrustad med fördröjd start. Vid start av värmepumpen kommer fläkten börja efter 3 minuter. 30 sekunder senare börjar kompressorn.
- ④ Efter att poolens värmepump har startat, lyssna efter onormala ljud från värmepumpen.
- ⑤ Kontrollera temperaturinställningen

2.4. Underhåll och vinteranpassning

2.4.1 Underhåll

⚠ Underhållet bör utföras en gång om året av en kvalificerad tekniker.

- ① Stäng av strömmen till värmepumpen före rengöring, undersökning och reparation.
Rör inte de elektroniska komponenterna tills LED-lamporna på PCB stängs av.

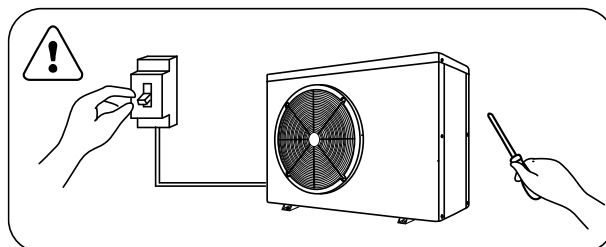

- ② Rengör förångaren med rengöringsmedel eller rent vatten. Använd ALDRIG bensen, förtunningsmedel eller liknande bränslen.
- ③ Kontrollera bultar, kablar och kopplingar regelbundet.

2.4.2 Vinteranpassning

Under vintersäsongen när du inte simmar, stäng av elförsörjningen och töm vattnet från värmepumpen. När du använder värmepumpen under 2°C, försäkra att det alltid finns ett vattenflöde.



> 3. Felsökning efter vanliga fel

FEL	ANLEDNING	LÖSNING
Värmepumpen startar inte	Ingen ström	Vänta tills strömmen kommer tillbaka
	Strömbrytaren är avstängd	Starta strömmen
	Bränd säkring	Kontrollera och byt ut säkringen
	Brytaren är sönder	Kontrollera och starta brytaren
Fläkten fungerar men ger otillräcklig värme	Förångaren är blockerad	Ta bort blockeringen
	Luftutgången är blockerad	Ta bort blockeringarna
	3 minuters startfördröjning	Vänta
Normal display, men ingen värme	För låg inställd temp. temp.	Ställ in rätt värmtemp.
	3 minuters startfördröjning	Vänta
Om ovan lösningar inte fungerar, kontakta din installatör med detaljerad information och modellnummer. Försök inte att laga den själv.		

OBS! För att undvika risk, försök inte att laga värmepumpen själv.

> 4. Felkod

NR.	DISPLAY	INGET FEL FELBESKRIVNING
1	E3	Inget vattenskydd
2	E5	Strömförsörjning övergår drifträckvidd
3	E6	För stor temp.-skillnad mellan ingång- och utgångs vatten (Otillräckligt vattenflödesskydd)
4	Eb	Skydd mot att omgivningstemperatur är för hög eller för låg
5	Ed	Antifrys påminnelse
NR.	DISPLAY	FELBESKRIVNING
1	E1	Högtrycksskydd
2	E2	Lågtrycksskydd
3	E4	3-fasigt sekvensskydd (endast tre faser)
4	E7	Vattnets utgångstemp har för högt eller för lågt skydd
5	E8	Hög skydd av avgastemp.
6	EA	Överhettningsskydd för kylslinga (förångarens)
7	P0	Kommunikationsfel med kontroll
8	P1	Fel på vatteningångssensorn
9	P2	Fel på vattenutgångssensorn
10	P3	Fel på avgasrörets temperatursensor
11	P4	Fel på värmeslingans (förångarens) temperatursensor
12	P5	Fel på gasreturens temperatursensor
13	P6	Fel på kylslingans (värmväxlaren) temperatursensor i nedkylningsläge
14	P7	Fel på omgivningstemperaturens sensor
15	P8	Fel på kylplattans temperatursensor
16	P9	Fel på effektsensor
17	PA	Fel på omstartsminne
18	F1	Fel på kompressorns driftmodul
19	F2	PFC modulfel
20	F3	Fel på kompressorstart
21	F4	Fel på kompressordrift
22	F5	Överströmsskydd av omvandlaren
23	F6	Överhettningsskydd av omvandlaren
24	F7	Strömskydd
25	F8	Överhettningsskydd av kylplatta
26	F9	Fläktmotorfel
27	Fb	Strömfilterplatta (ingen ström)
28	FA	PFC-modul över aktuellt skydd

Bilaga 1: Elschema för uppvärmning (Valfritt)

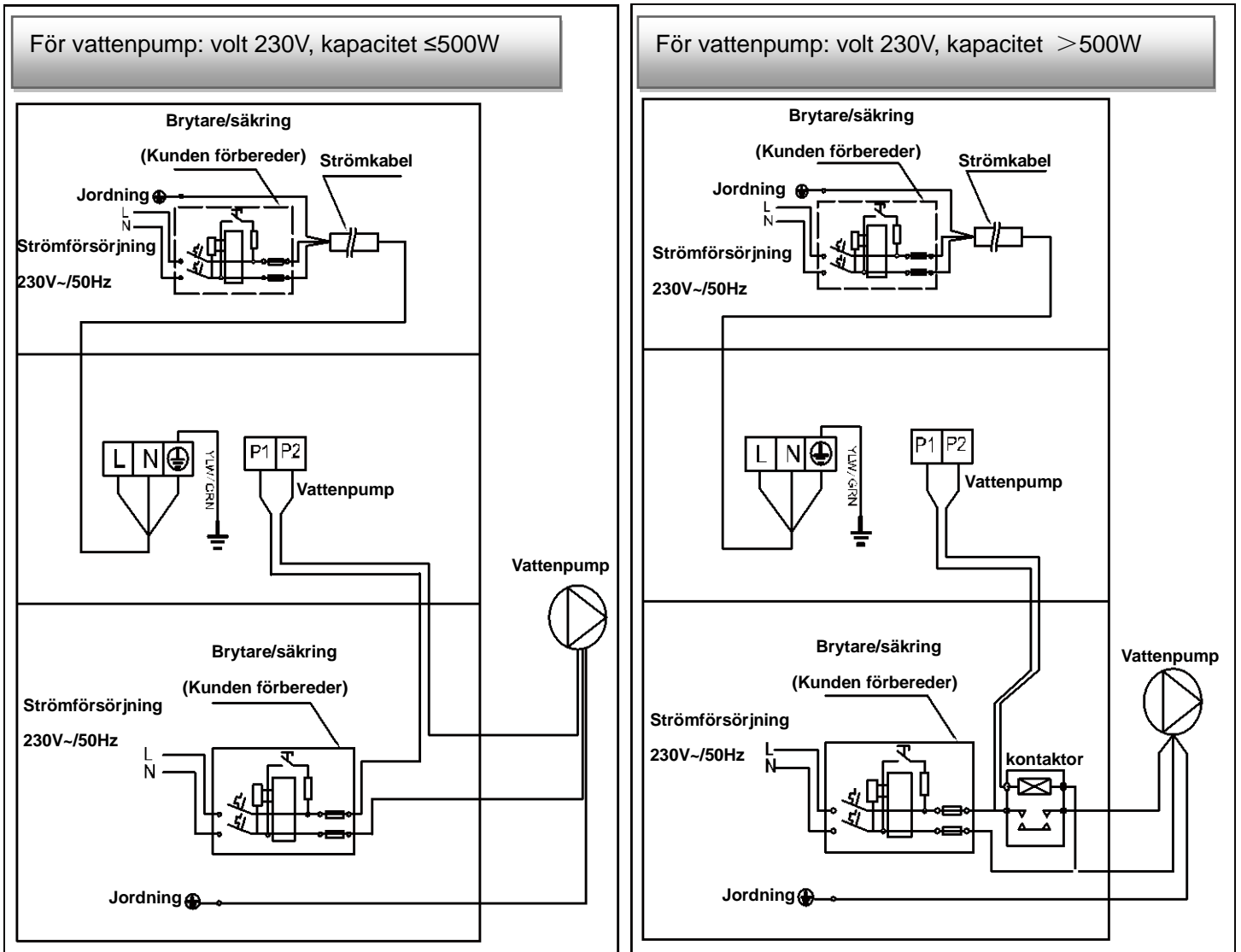

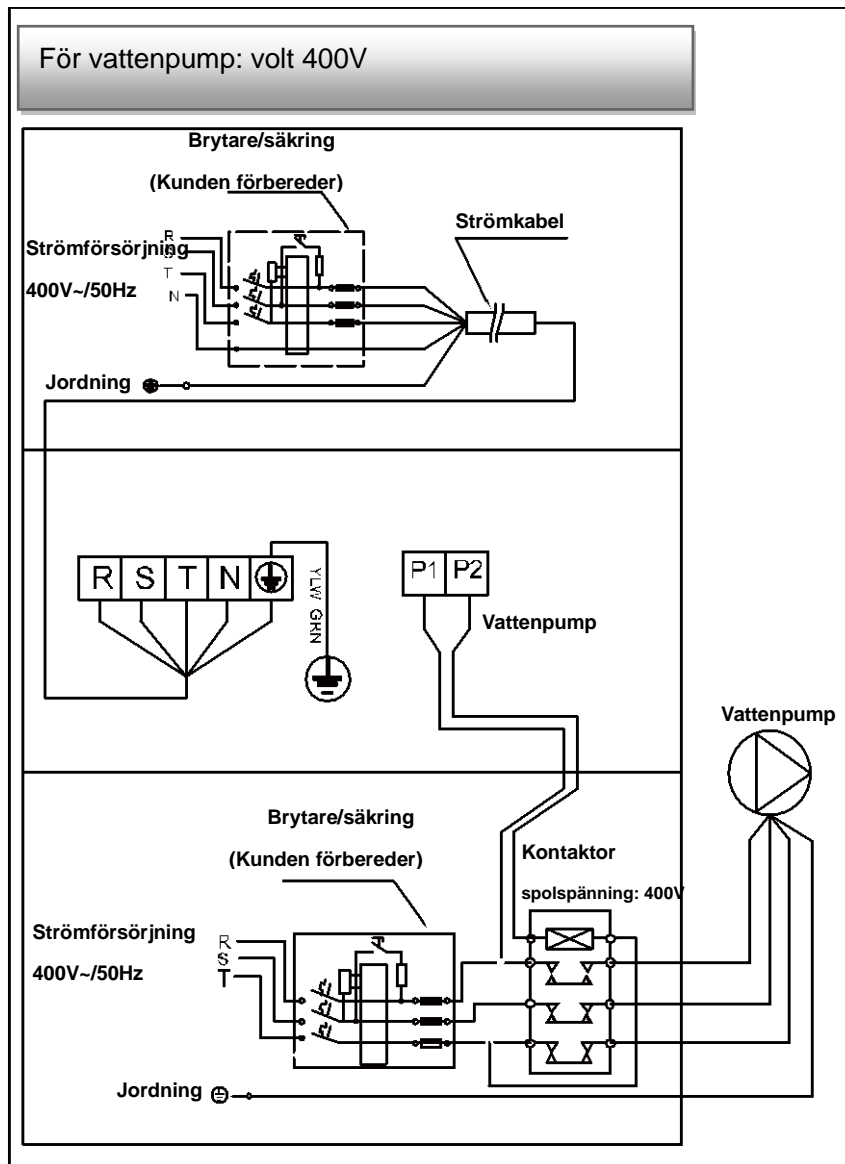

Parallellkoppling med filtreringsklocka

A: Vattensumpens timer

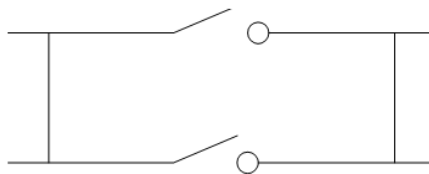

B: Vattensumpens koppling till värmepump

Notera: Installatören bör koppla A parallellt med B (som i bilden ovan). För att starta vattensumpen kopplas A eller B in. För att stoppa vattensumpen ska både A och B kopplas ur.

Notering:

5. WIFI-INSTÄLLNING

1) APP-nedladdning



Android mobil ladda ner från.



iPhone användare ladda ner från



2) Kontoregistrering

a) Registrering via mobiltelefonnummer / e-post

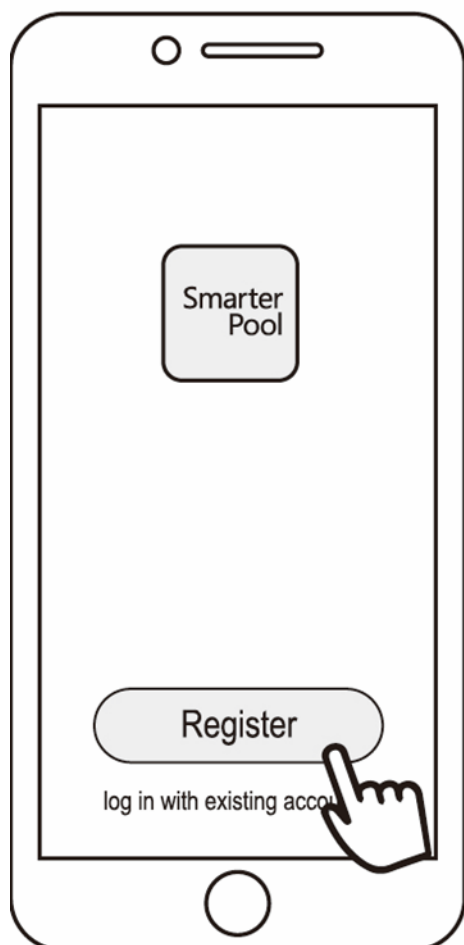

b) Registrering via mobiltelefonnummer

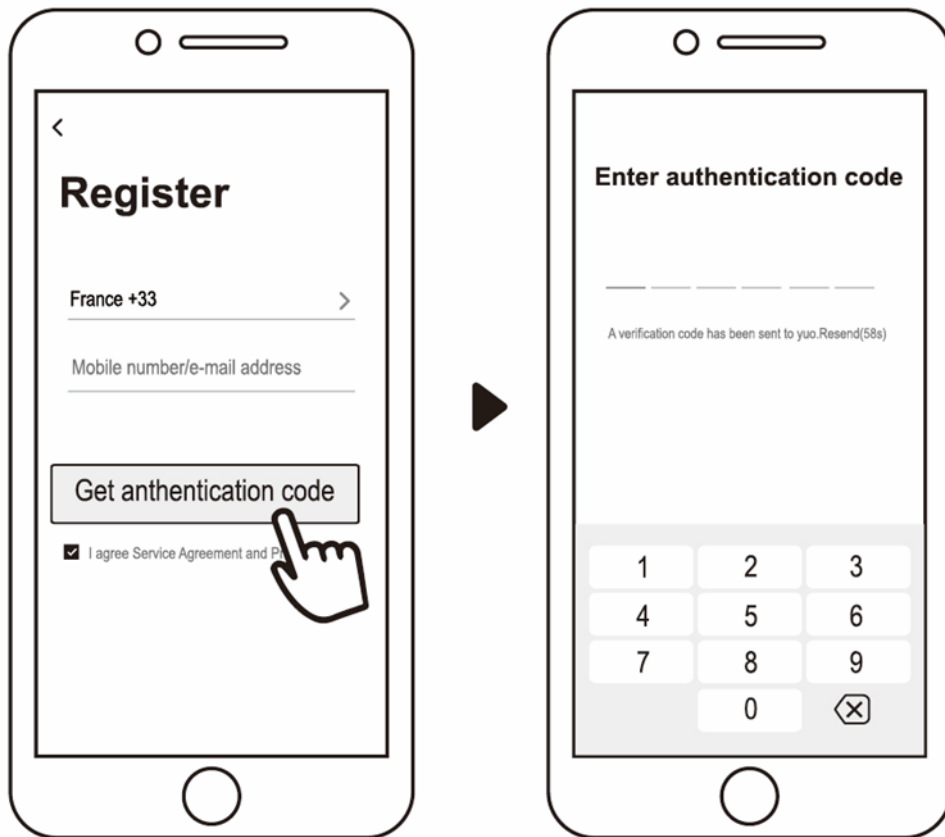

3) Skapa familj

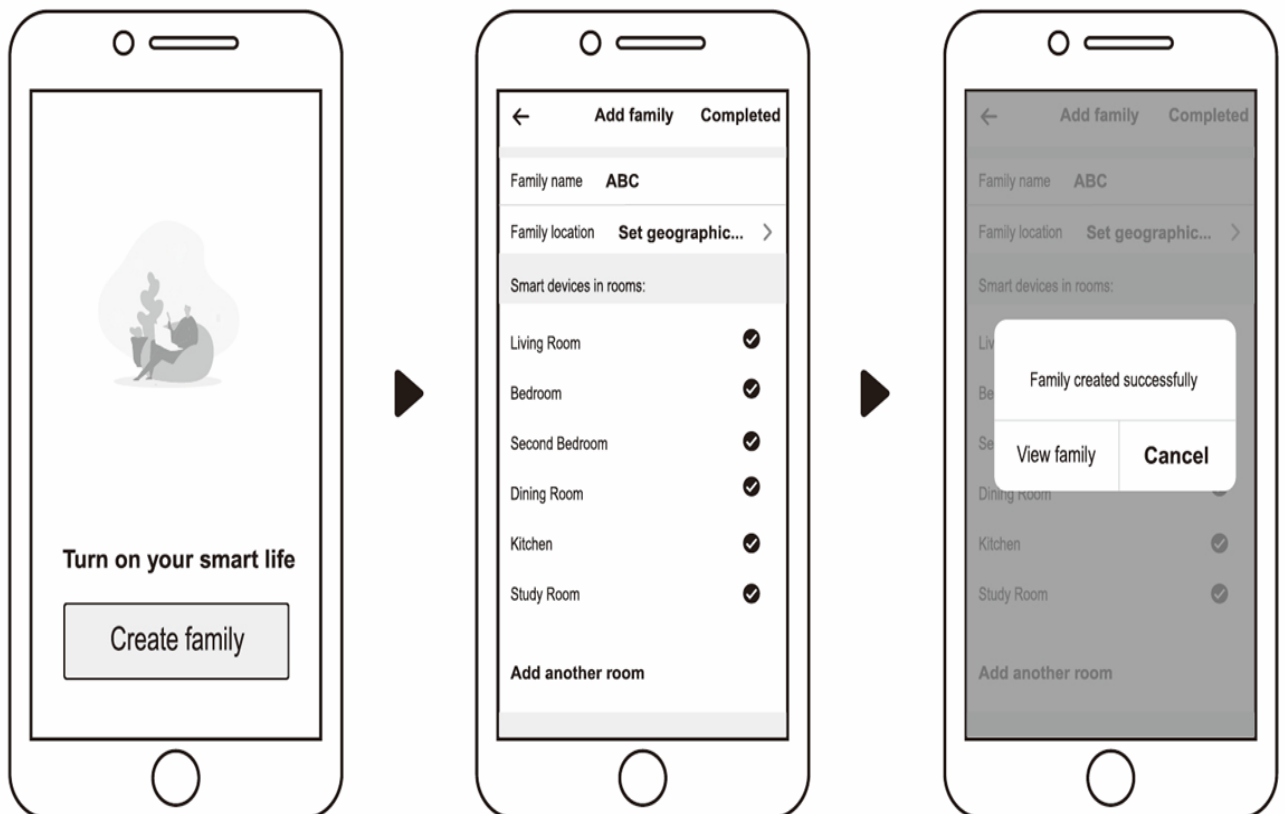

Ange familjenamn och välj rum för enheten



4) APP-anslutning

Se till att din mobiltelefon är ansluten till wifi

a) WiFi-anslutning:

Tryck på  i 3 sekunder efter att skärmen har låsts upp.  kommer att blinka för att gå in i Wifi-anslutnings program.





b) Klicka på "Lägg till enhet", följ indikationen för att fullfölja anslutningen. visas på skärmen när Wifi-anslutningen har lyckats.



c) Om anslutningen misslyckas, se till att ditt nätverksnamn och lösenord är korrekta. Och din router, mobiltelefon och enhet är så nära varandra som möjligt.

d) Wifi-återanslutning (När Wifi-lösenordet ändras eller nätverkskonfigurationen ändras):

Tryck på  i 10 sekunder,  kommer att blinka långsamt i 60 sekunder. Sen kommer

 att vara av. Den ursprungliga anslutningen tas bort. Följ steget ovan för att ansluta på nytt. Anmärkningar: Se till att routern är konfigurerad till 2.4G.

5) Operation

Endast för värmepump med värmefunktion.

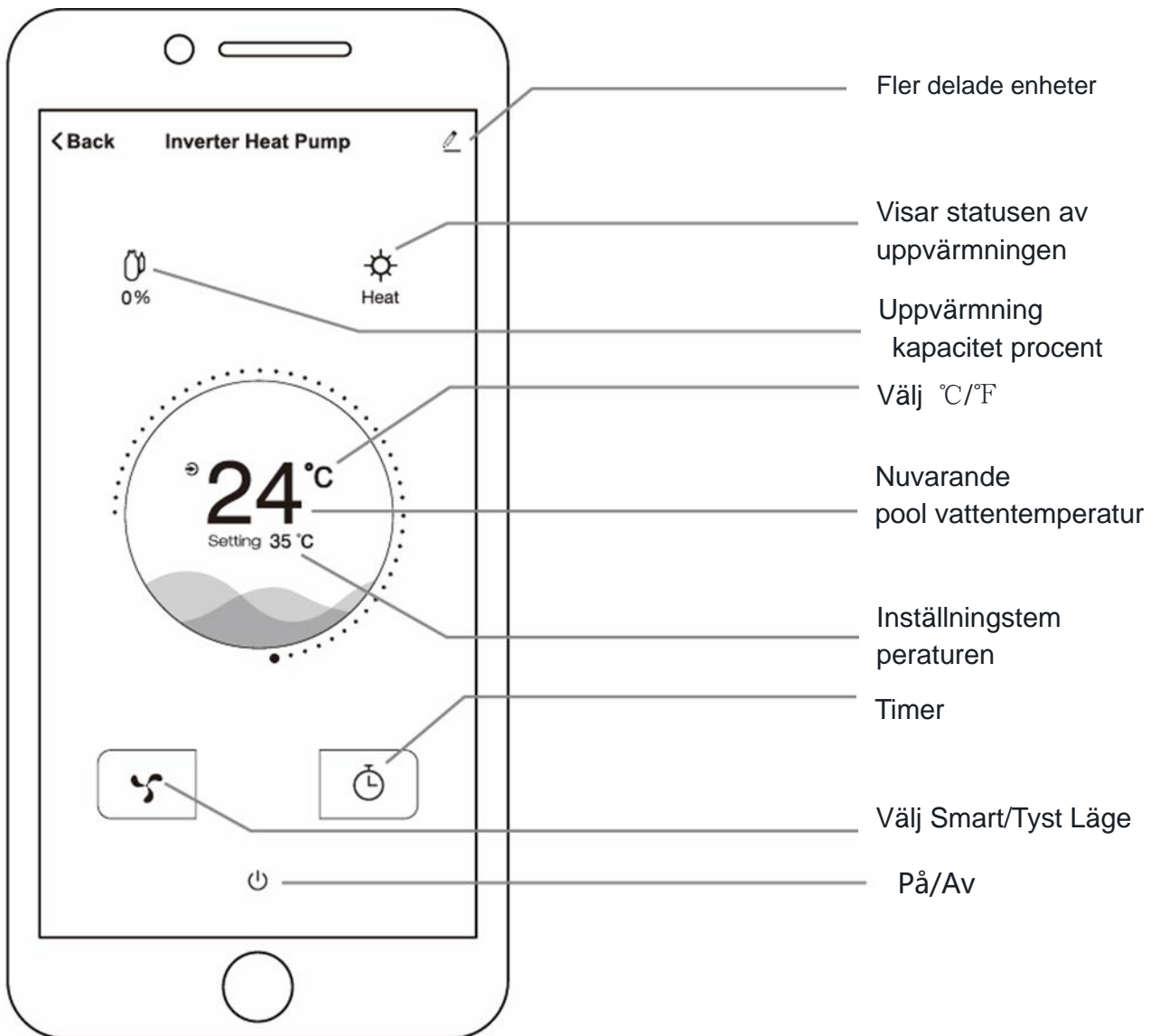

6) Dela enheter till dina familjemedlemmar

Om dina familjemedlemmar också vill kontrollera enheten efter anslutning.

Låt dina familjemedlemmar registrera APPEN först och sedan kan administratören dela enligt nedan:

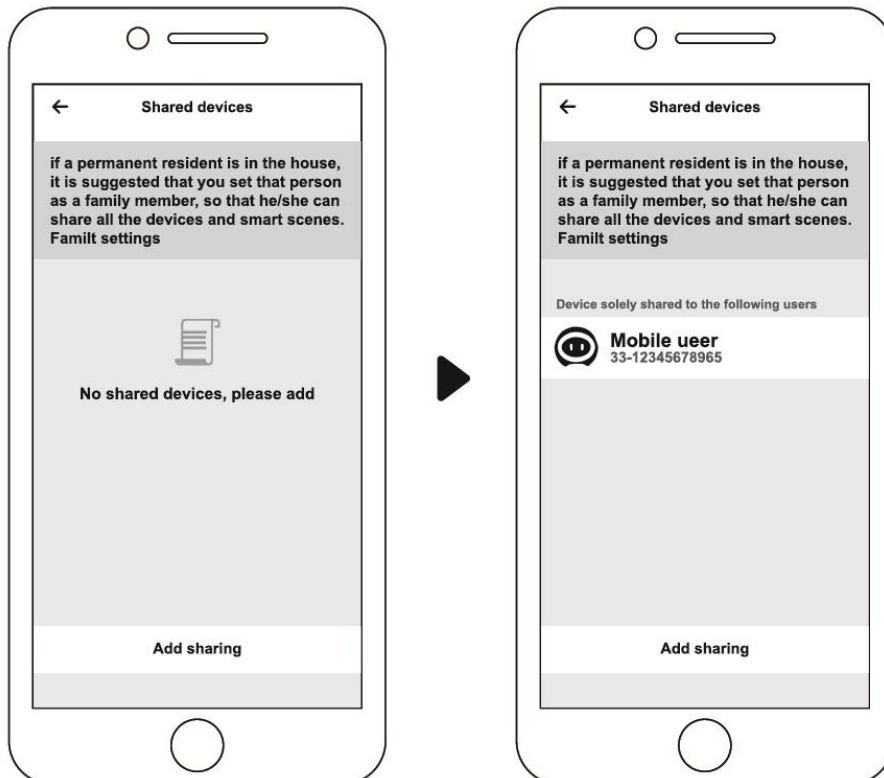
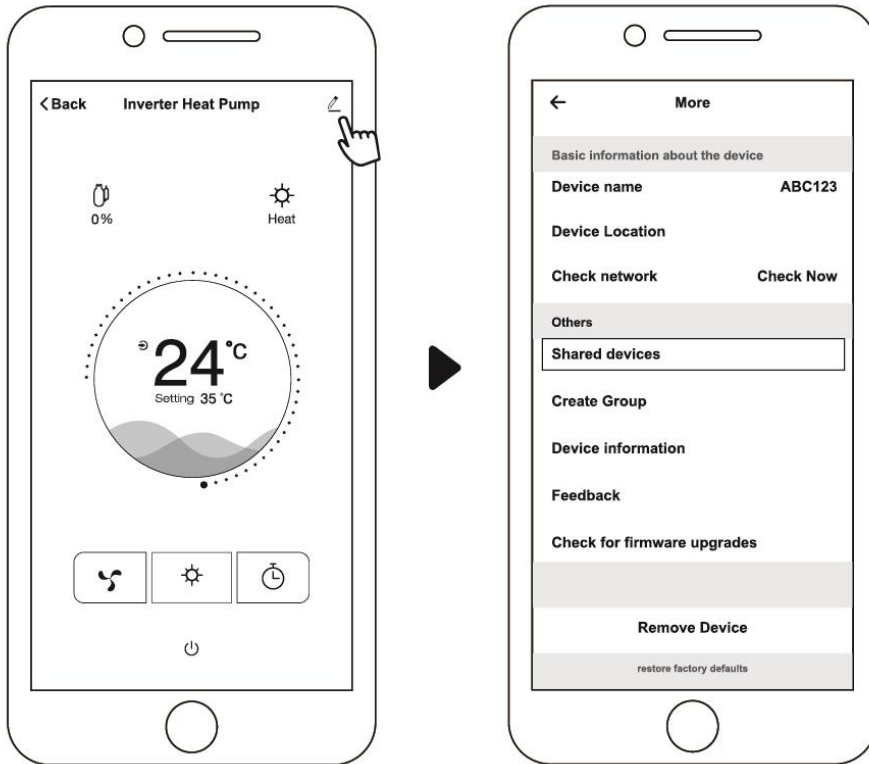

Då kan dina familjemedlemmar logga in enligt nedan:

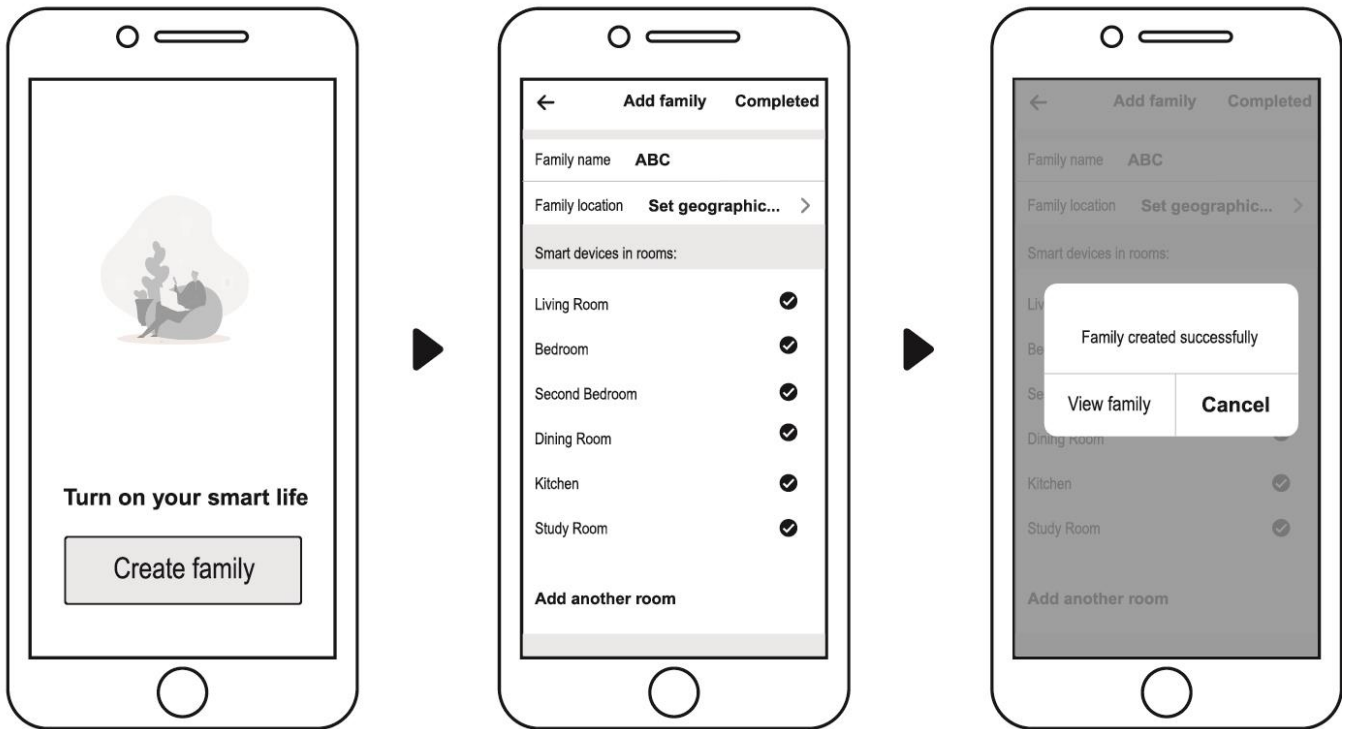

Meddelande: 1. Väderprognosen är bara för referens.
2. APPEN kan uppdateras utan notifikation.

